

ОСНОВА

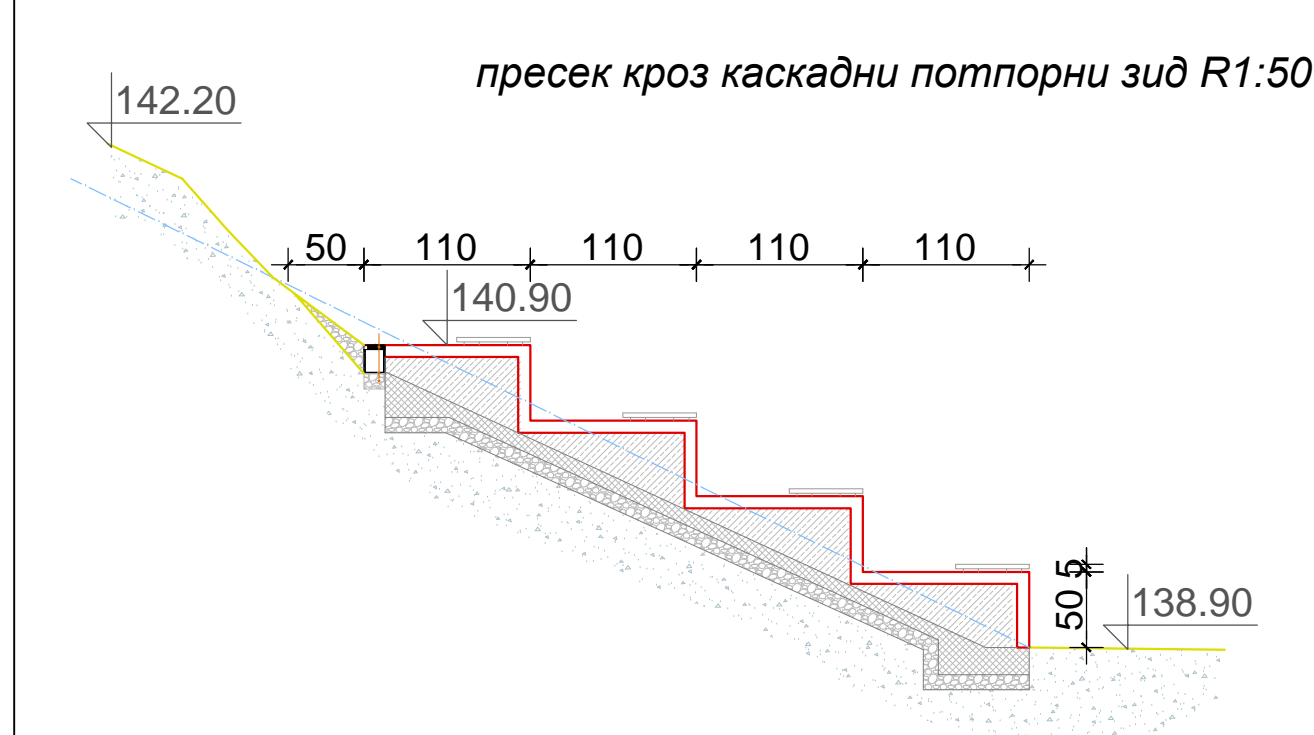

ДЕТАЉ КИШНЕ КАНАЛИЗАЦИЈЕ R1:25

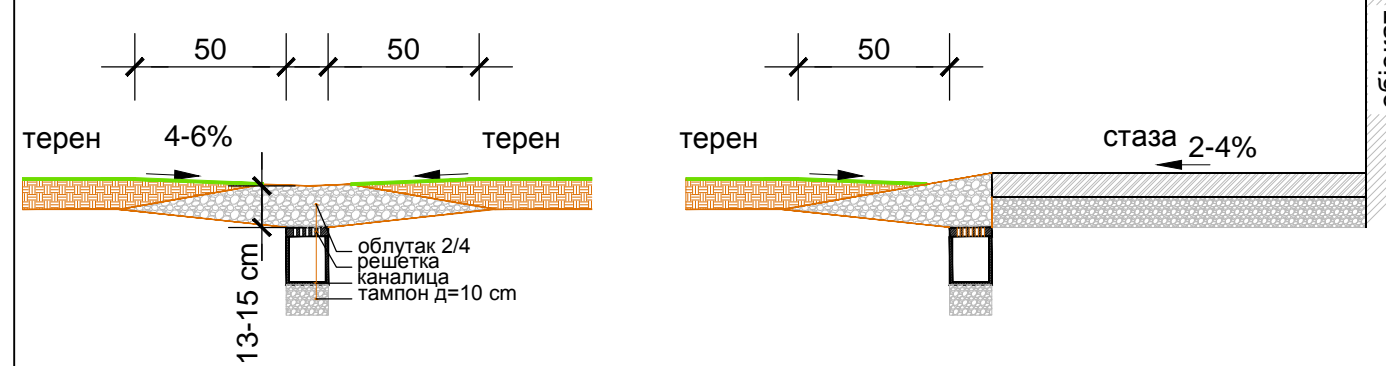

УРБАНИСТИЧКИ ПРОЈЕКАТ  
ИЗГРАДЊЕ И УРЕЂЕЊА ПОРТЕ ХРАМА СВЕТОГ  
ВЕЛИКОМУЧЕНИКА ГЕОРГИЈА У ЋЕЛИЈАМА

Идејно архитектонско решење објекта

РАЗМЕРА: 1 : 100  
 РУКОВОДИЛАЦ ИЗРАДЕ: Марија Пауновић Милојевић, дипл.инж.арх.  
 ДАТУМ: 2019.дина  
 ГЕНЕРАЛНИ ДИРЕКТОР: Магдалена Станковић, дипл.еџ.  
 НАРУЧИЛАЦ: ЈП ДИРЕКЦИЈА ЗА УРЕЂЕЊЕ И ИЗГРАДЊУ ОПШТИНЕ ЛАЈКОВАЦ  
 ОБРАЂИВАЧ: "ИНФОПЛАН" Д.О.О. АРАНЂЕЛОВАЦ

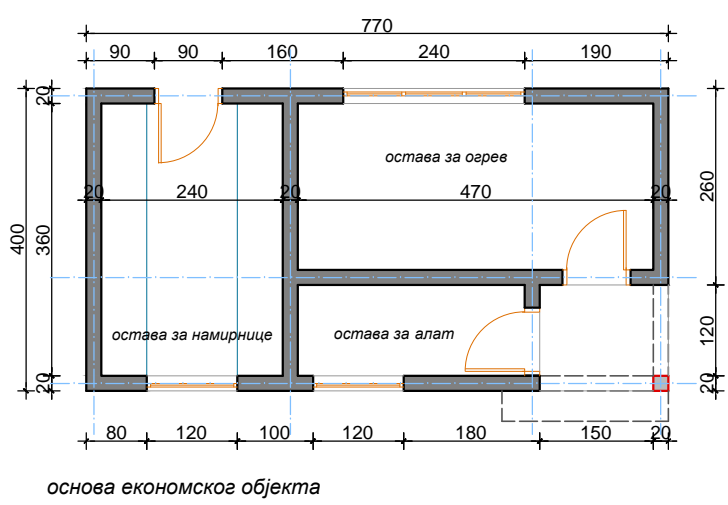

основа економског објекта

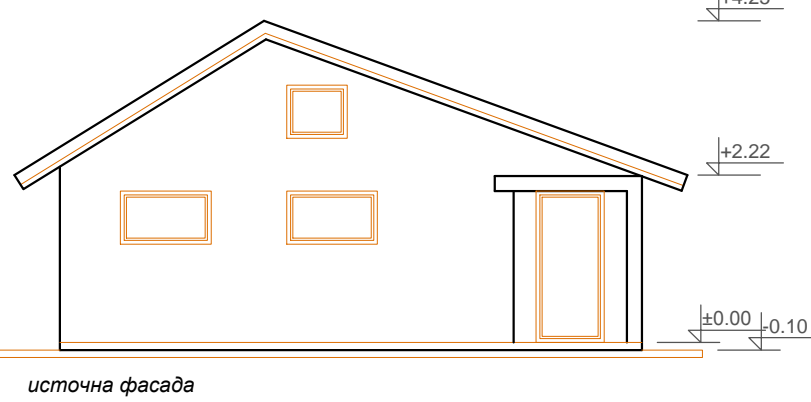

источна фасада

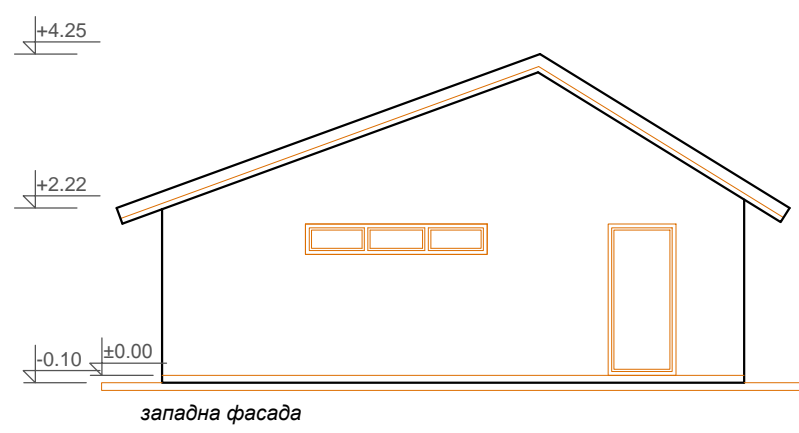

западна фасада

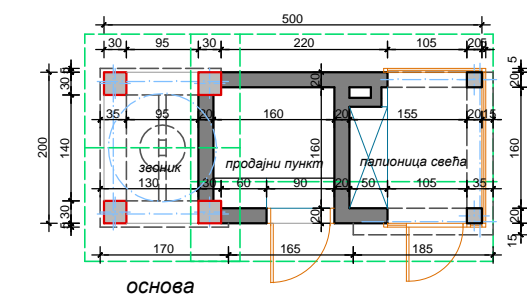

ОСНОВА

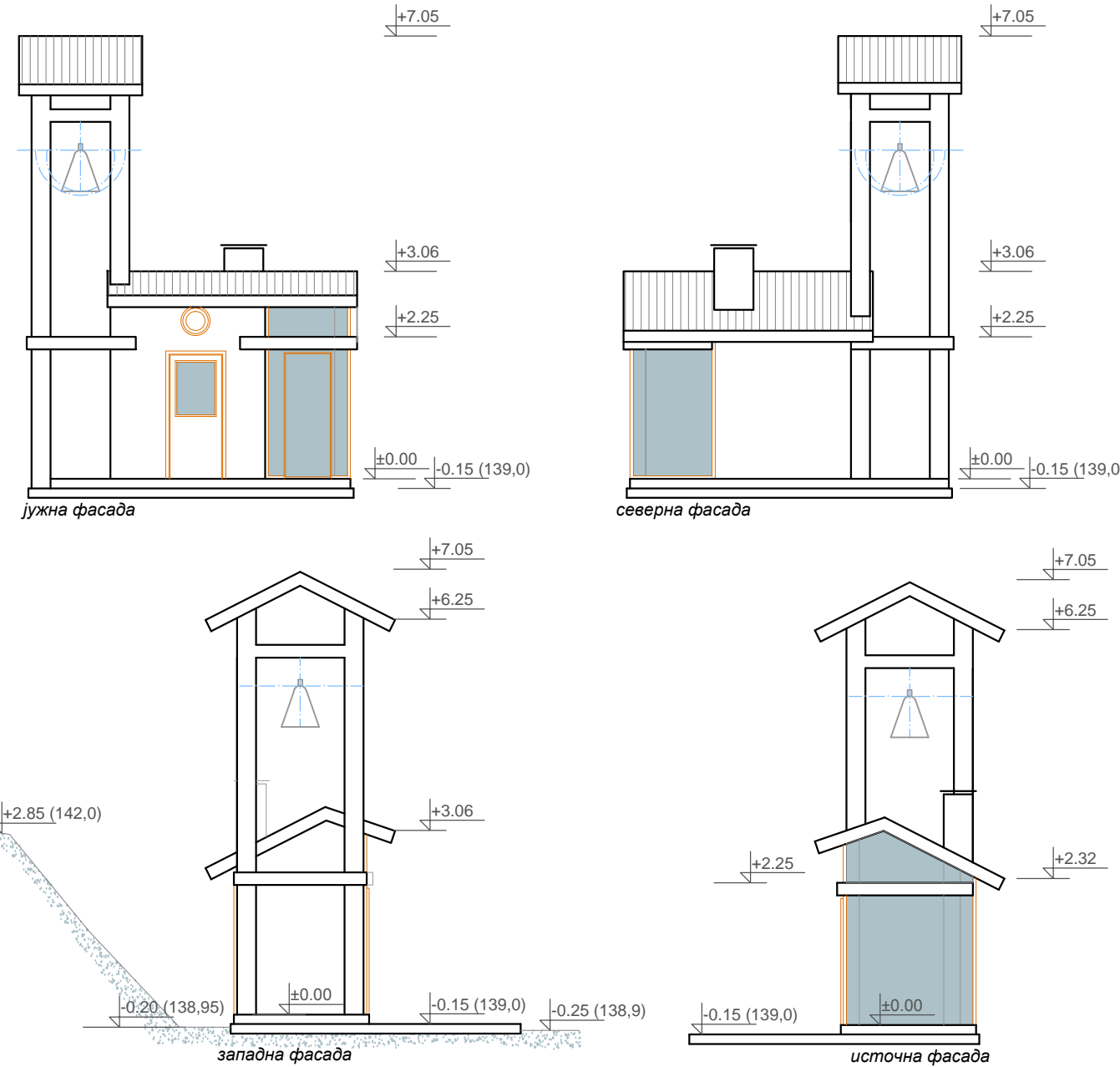

Јужна фасада, северна фасада, западна фасада, источна фасада

УРБАНИСТИЧКИ ПРОЈЕКАТ  
ИЗГРАДЊЕ И УРЕЂЕЊА ПОРТЕ ХРАМА СВЕТОГ  
ВЕЛИКОМУЧЕНИКА ГЕОРГИЈА У ЋЕЛИЈАМА

Идејно архитектонско решење објекта

РАЗМЕРА: 1 : 100  
 РУКОВОДИЛАЦ ИЗРАДЕ: Марија Пауновић Милојевић, дипл.инж.арх.  
 ДАТУМ: 2019.дина  
 ГЕНЕРАЛНИ ДИРЕКТОР: Магдалена Станковић, дипл.еџ.  
 НАРУЧИЛАЦ: ЈП ДИРЕКЦИЈА ЗА УРЕЂЕЊЕ И ИЗГРАДЊУ ОПШТИНЕ ЛАЈКОВАЦ  
 ОБРАЂИВАЧ: "ИНФОПЛАН" Д.О.О. АРАНЂЕЛОВАЦ

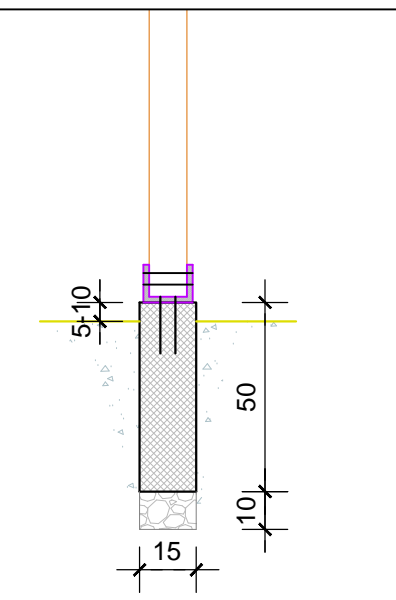

деталј темеља стуба оградe R 1:20

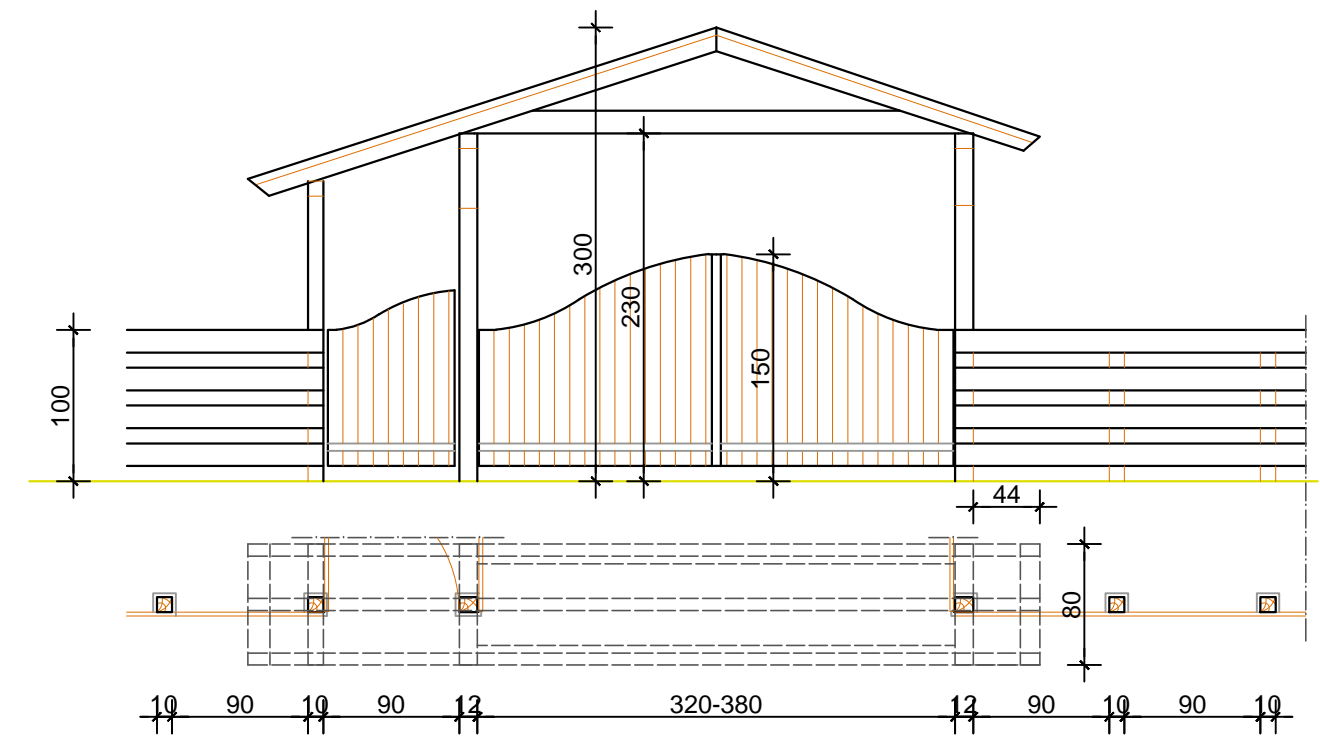

главна улазна капија R1:50

УРБАНИСТИЧКИ ПРОЈЕКАТ  
ИЗГРАДЊЕ И УРЕЂЕЊА ПОРТЕ ХРАМА СВЕТОГ  
ВЕЛИКОМУЧЕНИКА ГЕОРГИЈА У ЋЕЛИЈАМА

Идејно архитектонско решење објекта

РАЗМЕРА: 1 : 50  
 РУКОВОДИЛАЦ ИЗРАДЕ: Марија Пауновић Милојевић, дипл.инж.арх.  
 ДАТУМ: 2019.дина  
 ГЕНЕРАЛНИ ДИРЕКТОР: Магдалена Станковић, дипл.еџ.  
 НАРУЧИЛАЦ: ЈП ДИРЕКЦИЈА ЗА УРЕЂЕЊЕ И ИЗГРАДЊУ ОПШТИНЕ ЛАЈКОВАЦ  
 ОБРАЂИВАЧ: "ИНФОПЛАН" Д.О.О. АРАНЂЕЛОВАЦ